

サイドバー HS / サイドバー / 丸型サイドバー

取扱説明書

目次

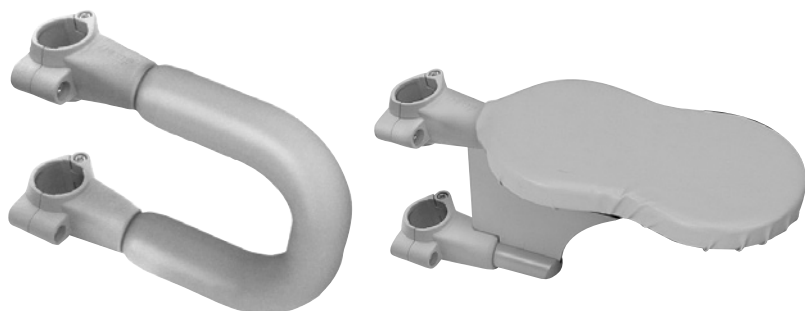

○注意事項	P1
○各部名称および梱包内容	P2
○組み立て方法	P3
○設置方法	P3
○点検項目	P4
○仕様	P4

安全にお使いいただくために

この度は当社製品をお買い求めいただき誠にありがとうございます。ご使用前に取扱説明書をよくお読みの上、正しくお使いください。お読みになった後もいつでも見られる場所に大切に保管してください。利用者様の健康状態や体調が変化した場合には医師や看護師、福祉用具専門相談員などの専門の方に相談した上でご使用ください。利用者様の身体状態、設置場所を十分確認し、安全であることを確認してからご使用ください。

注意事項



警告

- ①本製品はバディ専用オプションです。
本製品はモルテン生活動作支援手すりバディ専用オプションです。バディ以外の製品には使用しないでください。
- ②コーナーストッパー仕様に各種サイドバーは使用しないでください。
- ③本製品を横から強く引っ張らないでください。
手すりを横から強く引っ張ると本体が傾いたりして、転倒やケガをするおそれがあります。
- ④サイドバーと周辺機器のすき間に頭や首が入らないように十分注意してください。
頭や首がすき間に入ると抜けなくなり、ケガをするおそれがあります。
- ⑤本製品に座ったり、ぶら下がったり、踏み台にしないでください。
本製品に座ったり、ぶら下がったり、踏み台にすると本体が外れたり、破損して転倒やケガをするおそれがあります。
- ⑥屋外や風呂場など、風雨にさらされたり水気のある場所では使用しないでください。
屋外や風呂場など常時、水気のある場所に設置すると水分などで床面が滑ったりし、不安定になり転倒やケガをするおそれがあります。
- ⑦本製品はしっかり固定して使用してください。
本製品を固定している固定ネジはしっかりと固定し、簡単にずれたり、外れたりしないことを確認して使用してください。固定が不十分な場合は、使用中に転倒やケガをするおそれがあります。

注意事項



注意

- ① **本製品にぶつからないように注意してください。**
利用者様の身の回りのお世話をするときや本体使用中など、本製品にぶつからないように注意してください。
強くぶつかると打撲のおそれや、手すりはずれたり、傾いたりして転倒やケガをするおそれがあります。
- ② **本製品を上を持上げたりしないでください。**
手すりの上方向に力を加えると手すりはずれたり、傾いたりして転倒やケガをするおそれがあります。
- ③ **本製品を無理矢理回したりしないでください。**
本製品を無理矢理回すとパディー本体がねじれ、パディー本体がずれたり、外れたりして転倒やケガをするおそれがあります。
- ④ **サイドバー HSの手すりグリップが動いたり外れている場合は、使用しないでください。**
不安定になり転倒し、ケガをするおそれがあります。
- ⑤ **【設置警告ライン(赤色)】の旧モデル・パディーIIに丸型サイドバーを使用する場合は、必ず丸型ストッパーを併用してください。**
丸型サイドバーを使用する場合は、必ず丸型ストッパーをパディーI下部に取り付けてください。
取り付けないで使用するとパディーI本体がねじれたり、ずれたり、外れたりして転倒やケガをするおそれがあります。
※【設置警告ライン(黄色)】の新モデル・パディーは、そのまま使用してください。
- ⑥ **火気を近づけたり、ストーブ、ファンヒーターなどのそばで使用しないでください。**
火気やストーブ、ファンヒーターなどの熱により製品を損傷したり、火災の原因につながるおそれがあります。
- ⑦ **お客様による分解・改造・修理はしないでください。**
変形・破損の原因となり、ケガをするおそれがあります。
- ⑧ **本来の目的以外に使用しないでください。**
本来の目的以外に使用すると、製品が外れたり思わぬケガをするおそれがあります。
- ⑨ **有機溶剤やスプレータイプの殺虫剤などを直接噴射しないでください。**
清拭する場合は、中性洗剤を水で薄め柔らかい布に浸し、よく絞ってから清拭してください。
その後残った洗剤分を水に浸して、よく絞った布で拭き取ってください。
最後に乾いた布で水滴・湿気をしっかり拭き取ってください。
※有機溶剤(シンナー、ベンジンなど)やスプレータイプの殺虫剤、強塩酸洗浄剤などを使用しないでください。

各部名称および梱包内容

以下の部品が全てそろっているか、破損・変形などしていないかを確認してください。
万が一、部品の不足・破損があった場合は、お買い求めの販売店にご連絡ください。

※六角レンチ(5mm)が必要です。工具は付属していません。

サイドバー：1台

【サイドバー HS】

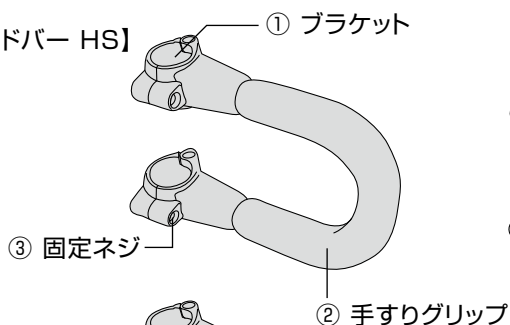

【サイドバー】

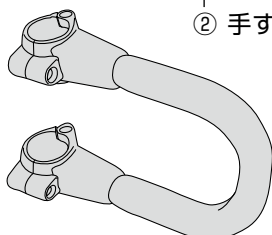

丸型サイドバー：1台

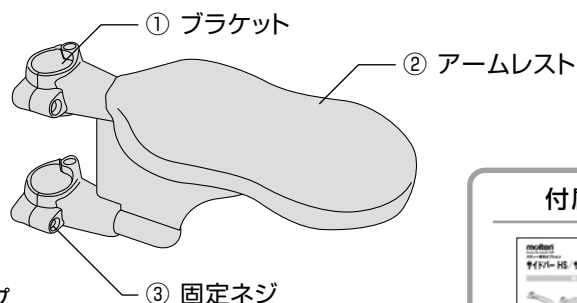

付属品



●取扱説明書
兼保証書：1部

組み立て方法



警告 コーナーSTOPパー仕様に各種サイドバーは使用しないでください。

●サイドバー取り付け方法

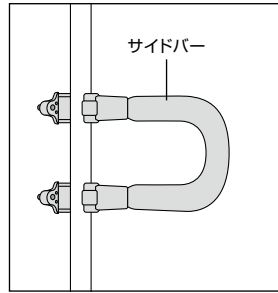
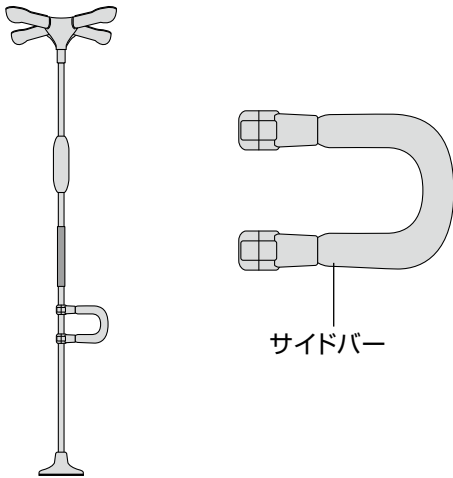

① サイドバーを取り付ける高さを決めます。

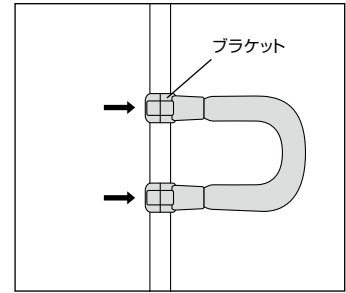

② ブラケットを閉じ、固定ネジでしっかりして固定します。

③ 取り付け後、サイドバーが簡単に下がったり、回転したりしないことを確認してください。

※ サイドバーが簡単に下がったり、回転したりする場合は、固定ネジを増し締めしてください。

●丸型サイドバー取り付け方法

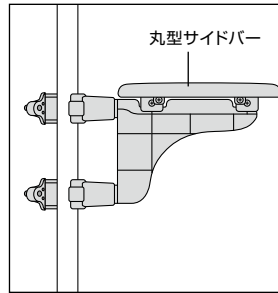
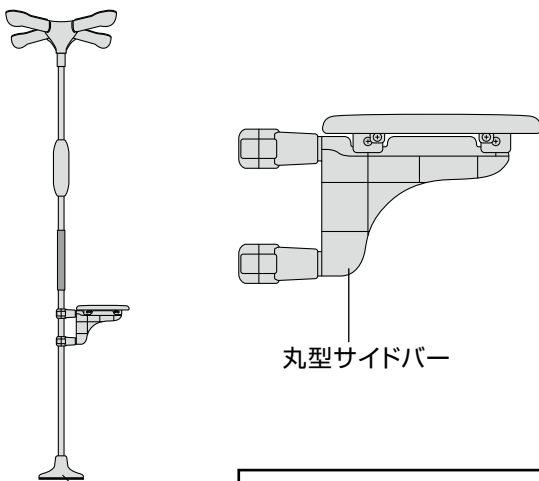

① 丸型サイドバーを取り付ける高さを決めます。

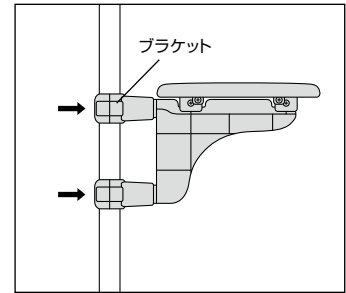

② ブラケットを閉じ、固定ネジでしっかりして固定します。

③ 取り付け後、サイドバーが簡単に下がったり、回転したりしないことを確認してください。

※ 丸型サイドバーが簡単に下がったり、回転したりする場合は、固定ネジを増し締めしてください。



注意

【設置警告ライン(赤色)】の旧モデル・パディーIIに丸型サイドバーを使用する場合は、必ず丸型STOPパーを併用してください。
 (【設置警告ライン(黄色)】の新モデル・パディーは、そのまま使用してください。)

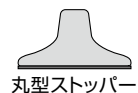

丸型STOPパー

設置方法

●サイドバーと丸型サイドバーを併せて使用する場合

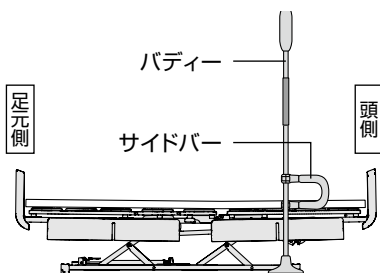

① パディーにサイドバーを頭側へ向くように取り付けます。

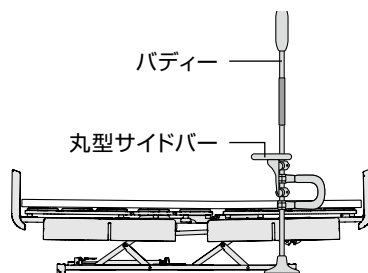

② 丸型サイドバーを足元側へ向くように取り付けます。(サイドバーより上の位置に取り付けてください。)

【上から見た図】

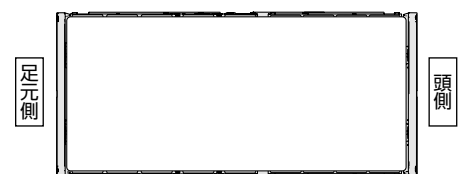

丸型サイドバー
 サイドバー

※ サイドバー、丸型サイドバーの高さや向きは利用者様に合わせて調整してください。

点検項目

●本製品設置後の確認事項 設置が完了しましたら、下記の点検項目を確認してください。またこの点検項目は日常の点検にもご使用ください。

点検項目		確認	
1	バディーと本製品の連結 ・本製品を固定している固定ネジはしっかり固定されていますか？	YES <input type="checkbox"/>	NO P3参照
2	丸型ストッパーの取り付け確認(丸型サイドバー設置時) ・バディーI下部に丸型ストッパーを取り付けていますか？(旧モデル・バディーIのみ)	YES <input type="checkbox"/>	NO P3参照
3	本製品のガタつき確認 ・本製品にガタつきはありませんか？ ・バディーI下部に丸型ストッパーを取り付けていますか？(旧モデル・バディーIのみ)	YES <input type="checkbox"/>	NO P3参照
4	手すりの確認(サイドバー HS) ・手すりグリップを握ると動きませんか？	YES <input type="checkbox"/>	NO P3参照

●このようなときには 本製品使用中に異常を感じた場合、以下の内容をお確かめください。

症状	確認	処置
本製品がグラグラして不安定	サイドバーを固定している固定ネジがゆるんでいませんか？	固定ネジをしっかりと固定してください。(P3参照)
	アームレストが浮き上がったりしていますか？(丸型サイドバー)	アームレストを固定している固定ネジがゆるんでいないか確認してください。
手すりに体重をかけると下にさがる	サイドバーを固定している固定ネジがゆるんでいませんか？	固定ネジをしっかりと固定してください。(P3参照)
手すりグリップが動いてしまう(サイドバー HSのみ)	グリップが外れていませんか？	使用を中止し、お求めの販売店または(株)モルテン健康用品事業本部お客様窓口までご相談ください。

上記の処置で直らなかった場合、またはその他の症状の場合はお求めの販売店または(株)モルテン 健康用品事業本部 TEL(082)842-9975 までご相談ください。

仕様

サイドバー HS 品番 MNTCMM01LB

- サイズ：幅26×高さ19.5cm、直径4.9×3.9cm(楕円)
- 重量：0.8kg ●素材：スチレン系エラストマー

サイドバー 品番 MNTCM01LB

- サイズ：幅26×高さ19.5cm、直径4×2.8cm(楕円)
- 重量：0.65kg ●素材：ポリプロピレン

丸型サイドバー 品番 MNTCM05

- アームレストサイズ：長さ28×幅15cm
- 重量：1.5kg ●素材：オレフィン系エラストマー

開発・製造元

ISO9001 認証取得

ISO13485 認証取得

※床ずれ防止マットレス・体動センサの設計、製造および付帯サービスにて取得

株式会社 **モルテン**

健康用品事業本部

www.molten.co.jp/health

東京 札幌 仙台 埼玉 名古屋 大阪 広島 福岡
製品他、各種お問い合わせは

〒739-1794 広島市安佐北区口田南2-18-12

TEL.082-842-9975

E-mail:health@molten.co.jp

〈電話による受付時間〉月曜日～金曜日 / 9:00～17:00

※祝祭日、年末年始、ゴールデンウィーク、夏季休業日など弊社休業日を除く

2021.10