

スライディングボード **イージーモーション Sタイプ**

取扱説明書



目次

○注意事項	P1
○各部名称	P1
○イージーモーションSタイプを使った移乗方法	P1
○お手入れ方法	P3
○仕様	P3

安全にお使いいただくために

この度は当社製品をお買い求めいただき誠にありがとうございます。ご使用前に取扱説明書を確認の上、正しくお使いください。確認後は、本取扱説明書を大切に保管してください。また利用者様の身体状況や環境が変化した場合には、医師や看護師、福祉用具専門相談員などの専門の方に相談し適切な処置を受けてください。

安全上の注意 必ずお守りください

①利用者様や他の人への危害・財産への損害などを未然に防止するため、必ずお守りいただくことを次のように説明しています。

取扱説明書に表示されている記号や用語は、表示内容を見逃し誤った使い方をしたときに生じる危害や損害の程度を次のような表示区分であらわしています。

 **警告**：死亡または重傷などを負う可能性を意味します。

 **注意**：障害を負うまたは物的損害を発生させる可能性を意味します。

注意：本製品の故障を防止するための注意事項や、より満足に使用していただくためのアドバイスを意味します。

②お守りいただく内容の種類を次の表示区分であらわしています。

：してはいけない「禁止」を意味します。

：必ず実行していただく「強制」を意味します。

用途

①安全にスムーズな移乗を支援するボードです。

(安全に使用するため、医師や看護師、福祉用具専門相談員などの専門の方にご相談・指導を受けてください。)

②ベッドから車いすなどへの移乗時にご使用ください。

③表面は滑り特性があり、裏面には滑り止めシートを標準装備しています。

(ボードを引抜く場合に、クッションやシーツなどを傷めない素材にしています。)

④しなりのある素材を使用し、折れ曲がりにくく耐久性にも優れています。

(耐荷重130Kg)

注意事項



- ①安全に使用するために、医師や看護師、福祉用具専門相談員などの専門の方にご相談・指導を受けてください。
- ②座位が保持出来ない方の使用は、医師や看護師、福祉用具専門相談員などの専門の方にご相談・指導を受けてください。
- ③肘掛けが上がらない車いす、肘掛けが取り外せない車いすでは転落のおそれがあるので使用しないでください。
- ④使用前には破損・ひび割れなどや白化が無いことを確認し、発見した場合は、絶対に使用しないでください。
- ⑤ベッド・車いすなどへの移乗時には必ず車いすのストッパーをかけ、動かないようにしてください。
ベッド・車いすの移乗は高さを同じにするか、移乗先を少し(5cm以内)低くすると移乗がしやすくなります。
- ⑥ボードの両端がベッドや車いすに15cm以上掛かるように設置してください。
- ⑦移乗は、利用者様がしっかりボードに座っているのを確認してください。
- ⑧体重が130kg以上の方は使用しないでください。
- ⑨直接皮膚が触れた状態でボード上を移動するとケガをするおそれがありますので、必ず衣類などを着用して使用してください。
- ⑩移乗以外の用途には使用しないでください。

各部名称

表面 表面を上にしてお使いください。

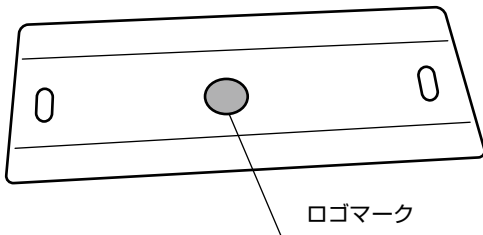

裏面

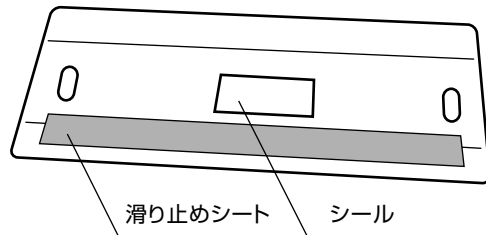

イージーモーションSタイプを使った移乗方法(基本)

ベッドから車いすへ

介助あり／肘掛けが跳ね上がる車いす

肘掛けが上がらない車いす、肘掛けが取り外せない車いすには使用しないでください。

1 ベッド上で上半身を起こします。

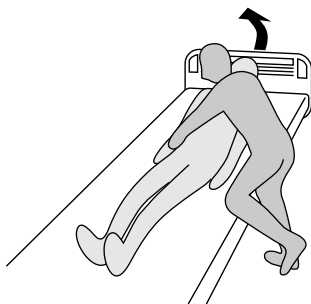

2 ベッドに端座させます。

おしりを基点に
90度回転
させます。



3 車いすをベッド脇に持ってきます。

ベッドの高さを車いすの座面と同じ高さ、もしくは少し高め(5cm以内)に調整します。

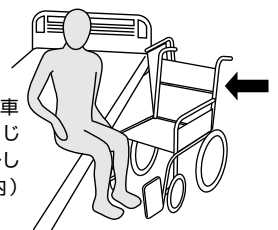

移乗させやすいようできるだけ車いすをベッドに近づけます。



注意

車いすは必ずストッパーをかけ、ベッド側のフットレストを外して反対側の足置きを上げてください。

イーザーションSタイプを使った移乗方法(基本)

4 ベッドに端座させた状態でイーザーションSタイプの端をおしりの下に挿入し、反対端を車いすの座面に乗せます。



ベッドおよび車いすの座面にしっかりと(15cm以上)乗るように設置ください。

利用者様の足を端座位置と車いす着座位置の中間に置いてください。

設置状態を上から見た図

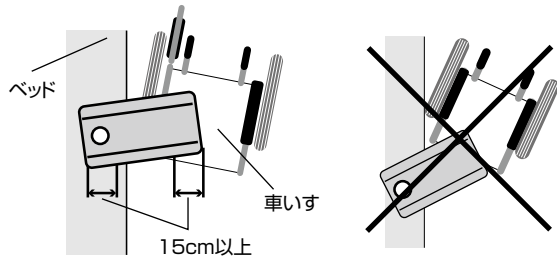

跳ね上げ式車いす

通常車いす

⊘ 肘掛けが上がらない車いす、肘掛けが取り外せない車いすには使用しないでください

5 利用者様の腰をしっかり持ち、体重をイーザーションSタイプに乗せるようにしながら車いす側に体を移動させます。

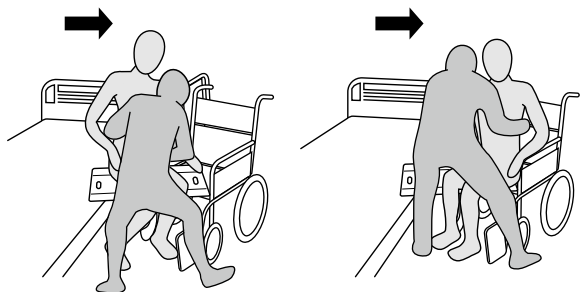

利用者様がしっかりボードに座っているのを確認してください。

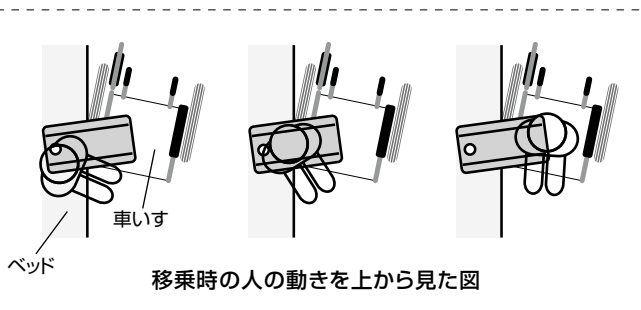

移乗時の人の動きを上から見た図

6 車いすに完全に乘った状態でイーザーションSタイプを介助者が抜き取ります。姿勢を整えて移乗完了です。

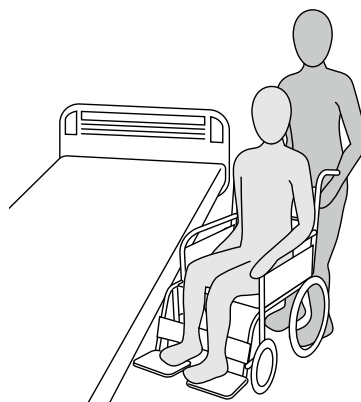
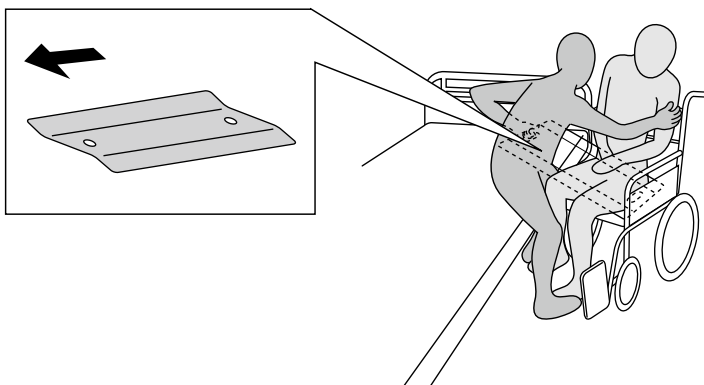

介助なし／肘掛けが跳ね上がる車いす

⊘ 肘掛けが上がらない車いす、肘掛けが取り外せない車いすには使用しないでください。

1 ベッドに端座します。

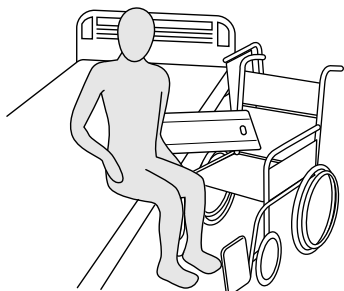

イーザーションSタイプの端をおしりの下に挿入し、反対端を車いすの座面に乗せます。

! 注意

車いすは必ずストッパーをかけ、ベッド側のフットレストを外して反対側の足置きを上げてください。

2 車いす側に移動します。

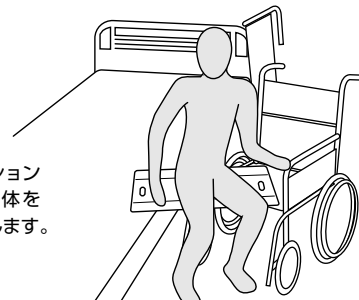

イーザーションSタイプ上で身体を滑らせるようにします。

車いすに完全に乘った状態でイーザーションSタイプを抜き取ります。

お手入れ方法

洗 浄

市販の中性洗剤またはアルコールを布などに含ませて汚れを取り除いてください。

- ⊗ シンナーやベンジンなどの有機溶剤は絶対に使用しないでください。
- ⊗ 酸性洗剤は使用しないでください。

消 毒

消毒液やアルコールを噴霧または布に染み込ませて拭き取ってください。

- ⊗ 消毒液はメーカー指定の希釈倍率で使用してください。
- ⊗ 原液のまま使用すると表面が劣化するおそれがあります。
- ⊗ 有機溶剤(シンナーやベンジンなど)は使用しないでください。

消毒装置を使用する場合は、温度80℃以下、2時間以内の設定にし、製品は必ず平らな状態にしてください。斜めに立てかけると変形します。

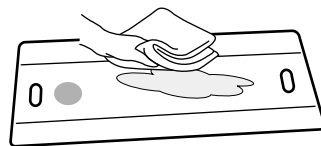

消毒装置設定

温度80℃以下
2時間以内

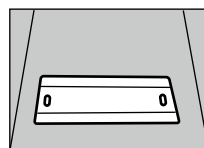
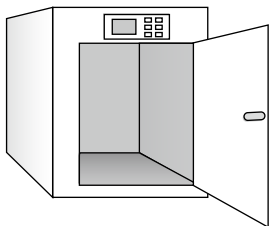

○

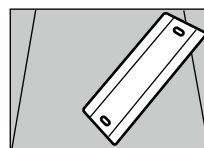

×

仕 様

イージーモーシオン Sタイプ

品番 MEMSQ

- サイズ：長さ59×幅35.6×厚さ0.5cm
- 重 量：1.0kg
- 材 質：ポリプロピレン(滑り止めシート付き)
- 耐荷重：130kg

開発・製造元

株式会社 **モルテン**

健康用品事業本部

www.molten.co.jp/health

東京 札幌 仙台 埼玉 名古屋 大阪 広島 福岡

製品他、各種お問い合わせは

〒739-1794 広島市安佐北区口田南2-18-12

TEL.082-842-9975

FAX ☎0120-769-123

E-mail:health@molten.co.jp

ISO9001 認証取得

ISO13485 認証取得

※床ずれ防止マットレス・体動センサの
設計、製造および付帯サービスにて
取得